

BARCALOUNGER®

enjoy life's moments

Leather Power Glider Recliner with Power Headrest **Fauteuil Coulissant Inclinable Motorisé en cuir avec Appui-tête Motorisé** **Sillón Deslizante y Reclinable de piel con Cabecera Eléctrica**



This appliance can be used by children aged from 8 years and above and persons with reduced physical, sensory or mental capabilities or lack of experience and knowledge if they have been given supervision or instruction concerning use of the appliance in a safe way and understand the hazards involved. Children shall not play with the appliance. Cleaning and user maintenance shall not be made by children without supervision. The appliance is only to be used with the power supply unit with the appliance.

Assembly and care instructions
Instructions de montage et d'entretien
Instrucciones de montaje y cuidado

ITM. / ART. 341750
M# 108-9064-77H

IMPORTANT, RETAIN FOR FUTURE REFERENCE: READ CAREFULLY.
IMPORTANT, À CONSERVER POUR DE FUTURS BESOINS DE RÉFÉRENCE : À LIRE SOIGNEUSEMENT.
IMPORTANTE: CONSERVE PARA FUTURA REFERENCIA. LEA CUIDADOSAMENTE.

THIS CHAIR CAN SUPPORT UP TO:
CE FAUTEUIL PEUT SUPPORTER JUSQU'À
ESTE SILLÓN PUEDE SOPORTAR HASTA:
113.4 kg / 250 lb

STOP
ARRÊTEZ
ALTO

Please contact our customer service team before returning to store. Allow us to solve your issue.

For assistance with assembly or installation, parts and customer service, call:

1-800-318-9669 (English only), Monday – Friday 6:00 AM – 5:00 PM Pacific Time. (from US)

1-866-789-1060 (English and French), Monday – Friday 6:00 AM – 5:00 PM Pacific Time. (from Canada)

0-800-051-6775 (UK only) Monday - Friday 2:00 PM - 1:00 AM, UK Standard Time (from UK)

or email to: upholsteryservice@trueinnovations.com

Veillez communiquer avec l'équipe du service à la clientèle avant de retourner le produit au magasin. Laissez nous résoudre le problème.

Pour obtenir de l'assistance concernant l'assemblage ou l'installation, les pièces détachées et le service à la clientèle, téléphonez au :

1-800-318-9669 (en anglais seulement), du lundi au vendredi, de 6 h à 17 h HP (des États-Unis)

1-866-789-1060 (en anglais et français), du lundi au vendredi 6 h à 17 h HP (du Canada)

0-800-051-6775 (à partir du R.-U.) du lundi au vendredi, entre 14 h et 1 h heure normale R.-U (à partir du R.-U.)

ou par courriel à: upholsteryservice@trueinnovations.com

Por favor de contactar a nuestro equipo de servicio al cliente antes de regresarlo a la tienda. Permítanos solucionar su problema. Si necesita ayuda con el ensamblaje o la instalación, las partes y servicio al cliente, llame al: (Teléfono no válido en México.)

1-800-318-9669 (Inglés solamente), de Lunes a Viernes, de 6:00 a. m. a 5:00 p. m. , hora del Pacífico. (de EE. UU.)

1-866-789-1060 (Inglés y Francés), de Lunes a Viernes, de 6:00 a. m. a 5:00 p. m. , hora del Pacífico. (de Canadá)

0-800-051-6775 (de RU) de Lunes a Viernes, de 2:00 p.m. a 1:00 a.m. hora estándar en RU. (de RU)



o por correo electrónico a: upholsteryservice@trueinnovations.com

www.trueinnovations.com

Distributed by: Costco Wholesale Corporation P.O. Box 34535 Seattle, WA 98124-1535 USA 1-800-774-2678 www.costco.com	Costco Wholesale Canada Ltd.* 415 W. Hunt Club Road Ottawa, Ontario K2E 1C5, Canada 1-800-463-3783 www.costco.ca * faisant affaire au Québec sous le nom les Entrepôts Costco	Importado por: Importadora Primex S.A. de C.V. Blvd. MagnoCentro No. 4 San Fernando La Herradura Huixquilucan, Estado de México C.P. 52765 RFC: IPR-930907-S70 (55)-5246-5500 www.costco.com.mx	Costco Wholesale Australia Pty Ltd 17-21 Parramatta Road Lidcombe NSW 2141 Australia www.costco.com.au
Costco Wholesale UK Ltd / Costco Online UK Ltd Hartspring Lane Watford, Herts WD25 8JS United Kingdom 01923 213113 www.costco.co.uk	Costco Wholesale Spain S.L.U. Polígono Empresarial Los Gavilanes C/ Agustín de Betancourt, 17 28906 Getafe (Madrid) España NIF: B86509460 900 111 155 www.costco.es	Costco Wholesale Iceland ehf. Kauptún 3-7, 210 Gardabaer Iceland www.costco.is	Costco France 1 avenue de Bréhat 91140 Villebon-sur-Yvette France 01 80 45 01 10 www.costco.fr
Costco Wholesale Japan Ltd. 3-1-4 Ikegami-Shincho Kawasaki-ku, Kawasaki-shi, Kanagawa 210-0832 Japan 0570-032600 www.costco.co.jp	Costco Wholesale Korea, Ltd. 40, Iljik-ro Gwangmyeong-si Gyeonggi-do, 14347, Korea 1899-9900 www.costco.co.kr	Costco Wholesale New Zealand Limited 2 Gunton Drive Westgate Auckland 0814 New Zealand	Shanghai Minhong Costco Trading Co., Ltd No. 235, Zhujian Road Minhang District, Shanghai China 201106 +86-21-6257-7065

MADE IN CHINA / FABRIQUÉ EN CHINE / HECHO EN CHINA

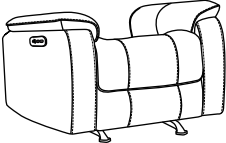
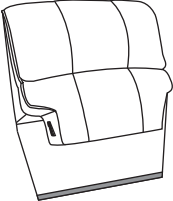
Assembly Instructions
Instructions d'assemblage
Instrucciones de ensamblaje

No. / Numéro / Núm.	Parts / Pièces / Partes	Quantity / Quantité / Cantidad
1		1
2		1
3		1

Step 1 / Étape 1/Paso 1

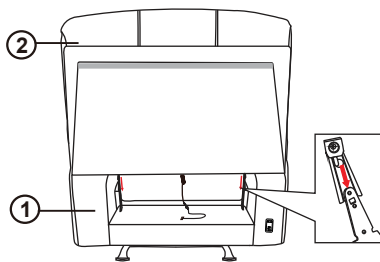

Attach the Back Cushion (2) to the Seat Cushion (1) by sliding the receivers into the mechanism posts located on the Seat Cushion (1). From the front of the recliner, press down on both sides of the Back Cushion (2) to firmly secure. The Back Cushion (2) and Seat Cushion (1) will automatically lock into place.

Fixez le coussin du dossier (2) au coussin du siège (1) en insérant les récepteurs dans les tiges du mécanisme situées sur le siège (1). Afin de solidement fixer le tout, poussez les deux côtés du dossier vers le bas. Les coussins du dossier (2) et du siège (1) seront automatiquement fixés en place.

Coloque el cojín del respaldo (2) al cojín del asiento (1) deslizando los receptores en los postes del mecanismo ubicados en el cojín del asiento (1). Desde la parte delantera del sillón, presione ambos lados del cojín del respaldo (2) para fijarlo firmemente. El cojín del respaldo (2) y el cojín del asiento (1) se bloquearán automáticamente en su lugar.

Attention:

1. Do not stand on the seat cushion.
2. For indoor use only.
3. Do not expose to direct sunlight.
4. Do not place this product near sources of excessive heat.
5. Avoid use of sharp objects on or near this product.
6. Use Fabric/Upholstery Cleaner on spills and marks, as general household cleaners can damage fibres and discolour fabrics.
7. Clean spills / marks immediately, as stains are harder to remove when they are left unattended.
8. For persistent stains and overall cleaning, contact a professional upholstery cleaning company.
9. The feet or base of this upholstered product is intended for carpeted surfaces only and not recommended for use on tile, hardwood, or laminate floors. Use of this product directly on these surfaces could cause floor surface damage. Please take appropriate precautions by placing this product on a carpeted surface or by using protective pads.

Attention :

1. Ne pas se mettre debout sur le coussin d'assise.
2. À usage intérieur seulement.
3. Protéger d'une exposition directe au soleil.
4. Ne pas placer ce produit à proximité des sources de chaleur excessive.
5. Éviter l'utilisation d'objets tranchants avec ou à proximité de ce produit.
6. Utiliser un nettoyeur à tissu / recouvrement de meubles pour enlever les taches et le marques puisque les nettoyeurs ménagers usuels pourraient endommager et décolorer le tissu.
7. Nettoyer immédiatement les taches puisqu'elles sont plus difficiles à éliminer lorsqu'elles ne sont pas traitées rapidement.
8. Pour éliminer les taches tenaces ou effectuer un nettoyage complet, consulter une entreprise spécialisée dans l'entretien des meubles rembourrés.
9. Les pieds ou la base de ce produit rembourré sont destinés aux surfaces recouvertes de tapis uniquement et ne sont pas recommandés pour une utilisation sur des carrelages, du bois dur ou des sols stratifiés. L'utilisation de ce produit directement sur ces surfaces pourrait endommager la surface du sol. Veuillez prendre les précautions appropriées en plaçant ce produit sur une surface recouverte de tapis ou en utilisant des coussins de protection.

Atención:

1. No se pare en el cojín del asiento.
2. Para uso en interiores solamente.
3. No lo exponga a la luz directa del sol.
4. No ponga este producto cerca de fuentes de calor excesivo.
5. Evite usar objetos afilados en este producto o cerca de él.
6. Use un limpiador para tela/tapicería en derrames y marcas, ya que los limpiadores generales del hogar pueden dañar las fibras y descolorar los tejidos.
7. Limpie los derrames y marcas inmediatamente, ya que las manchas son más difíciles de quitar cuando no se limpian pronto.
8. Para manchas persistentes y una limpieza general, comuníquese con una compañía de limpieza profesional de tapicería.
9. Los pies o la base de este producto tapizado están previstos únicamente para uso en superficies alfombradas y no se recomienda su uso en superficies de baldosas, piso de madera o pisos laminados. El uso directo de este producto en estas superficies puede provocar daño en dicha superficie. Favor de tomar las precauciones necesarias colocando este producto sobre una superficie alfombrada o usando almohadillas de protección.

Step 2 / Étape 2 / Paso 2

First, connect the connector between the back cushion (2) to the bottom of the seat cushion (1). Then, one end of the power transformer and cord (3) is connected to the seat cushion (1), and the other end is connected to the socket-outlet (110V-240V) after removing the plastic cap from the plug. When the power switch is pressed to the "—" , it means it is on, and when it is pressed to the "0", it means it is off. Then pull the back flap down tightly and attach the back flap to the bottom of seat cushion (1).

NOTE: The socket-outlet should be installed near the equipment and shall be easily accessible.

Tout d'abord, raccordez le connecteur entre le coussin du dossier (2) et le bas du coussin du siège (1). Ensuite, une extrémité du transformateur et du cordon d'alimentation (3) est connectée au coussin du siège (1), et l'autre extrémité est connectée à la prise de courant (110V-240V) après avoir retiré le bouchon en plastique de la fiche. Lorsque l'interrupteur est appuyé sur le « - », cela signifie qu'il est activé, et s'il est appuyé sur le « 0 », cela signifie qu'il est désactivé. Ensuite, tirez fermement le rabat du dossier et fixez le rabat du dossier au bas du coussin du siège (1).

NOTE : La prise de courant doit être installée à proximité de l'équipement et doit être facilement accessible.

Primero, junte el conector entre el cojín del respaldo (2) a la parte inferior del cojín del asiento (1). Luego, un extremo del transformador y el cable de alimentación (3) se conecta al cojín del asiento (1), y el otro extremo se conecta a la toma de corriente (110V-240V) después de quitar la tapa de plástico del enchufe. Cuando el interruptor de encendido se presiona hasta el "-", significa que está encendido, y cuando se presiona hasta el "0", significa que está apagado. Luego jale la solapa trasera hacia abajo con fuerza y fije la solapa trasera a la parte inferior del cojín del asiento (1).

NOTA: La toma de corriente deberá instalarse cerca del equipo y deberá estar fácilmente accesible.

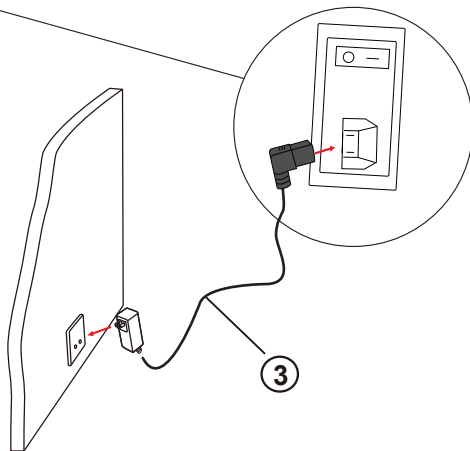
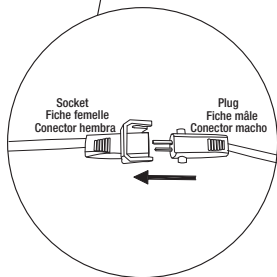
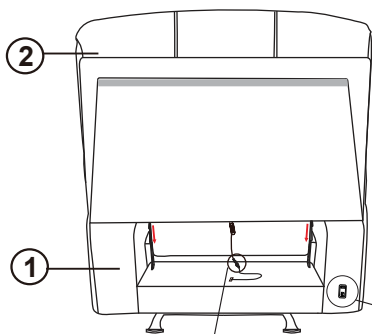

Operating Instructions

Instructions de fonctionnement

Instrucciones de operación



1. While seated in the recliner, enjoy the glide feature which allows you to gently glide forward and backward.

1. Profitez de l'option d'inclinaison qui, lorsque vous êtes assis, permet un mouvement aisé vers l'avant et l'arrière.

1. Mientras está sentado en el sillón, disfrute de sus características que le permiten deslizarse suavemente hacia adelante y hacia atrás.

Operating Instructions

Instructions de fonctionnement

Instrucciones de operación

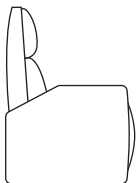
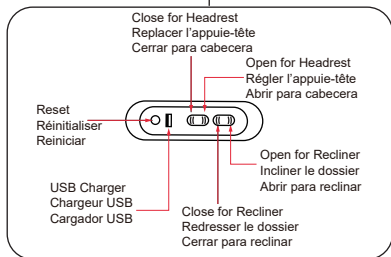
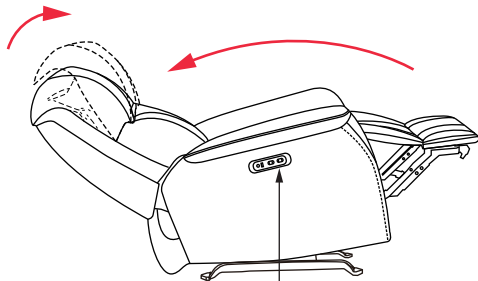

SIT
POSITION ASSISE
POSICIÓN DE SENTAR

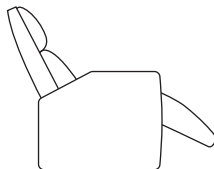

TV POSITION
POSITION D'ÉCOUTE
POSICIÓN PARA VER LA TELEVISIÓN

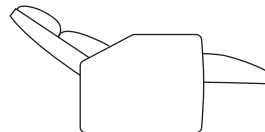

FULL RECLINE
POSITION INCLINÉE
RECLINACIÓN TOTAL

2. While seated, press the "Open for Recliner" control button on the right arm to make the back cushion recline so it will move backwards. Press the "Open for Headrest" control button on the right arm to adjust headrest. To return the back cushion and pillow to your desired position, press the "Close for Recliner" and "Close for Headrest" control button. You can also press the "Reset" control button to get it back to original position. The electric mechanism can provide you with the most appropriate angle to make you relax. Please remove and put away power cord when it is not in use.

2. Une fois assis, appuyez sur le bouton de commande « Incliner le dossier » sur le bras droit pour incliner le coussin du dossier vers l'arrière. Appuyez sur le bouton de commande « Régler l'appuie-tête » du bras droit pour régler l'appuie-tête. Pour remettre les coussins du dossier et de l'appuie-tête dans la position souhaitée, appuyez sur les boutons de commande « Redresser le dossier » et « Replacer l'appuie-tête ». Vous pouvez également appuyer sur le bouton de commande « Réinitialiser » pour remettre le fauteuil dans sa position d'origine. Le mécanisme électrique vous permet d'obtenir l'angle idéal pour vous détendre. Retirez et rangez le cordon d'alimentation lorsqu'il n'est pas utilisé.

2. Una vez que se siente, presione el botón de control "Abrir para reclinar" ubicado en el apoyabrazos derecho para reclinar el cojín posterior hacia atrás. Presione el botón de control "Abrir para cabecera" ubicado en el apoyabrazos derecho ajustar el apoyacabeza. Para regresar el cojín posterior y la almohada a la posición que desea, presione los botones de control "Cerrar para reclinar" y "Cerrar para cabecera". También puede presionar el botón de control "Restablecer" para regresar a la posición original. El mecanismo eléctrico le proporciona el ángulo más adecuado para relajarse. Retire y guarde el cable de alimentación cuando no esté en uso.

The pre-attached USB charger located on the right arm has one output port that can conveniently charge your digital electronic devices.

OPERATING INSTRUCTION:

Insert the port of the digital electronic device into the pre-attached USB charger located on the right arm to start charging.



CAUTION

1. For your security, please carefully read instructions before charging.
2. The USB charger may not be compatible with all digital electronic devices. The max output voltage is 5 V, max current is 2 A. Only the digital electronic devices requiring charge within this range may be charged by the USB port.
3. Operation is subject to the following two conditions:
 - (1). This charging device may not cause interference;
 - (2). This charging device must accept any interference, including interference that may cause undesired operation of the device.

Le chargeur USB préalablement fixé à l'appui-bras de droite possède un port de sortie vous permettant de charger vos dispositifs électroniques numériques en toute simplicité.

INSTRUCTIONS D'UTILISATION :

Insérez le port du dispositif électronique numérique dans le chargeur pré-attaché USB situé sur le bras de droite pour commencer à charger.



AVERTISSEMENT

1. Afin d'assurer votre sécurité, veuillez lire les directives attentivement avant de charger.
2. Il se peut que le chargeur USB ne soit pas compatible avec tous les dispositifs électroniques numériques. La tension de sortie maximale est de 5V, le courant maximal est de 2A. Seuls les dispositifs électroniques numériques nécessitant une charge correspondant à ces données peuvent être chargés par le port USB.
3. Le fonctionnement respecte les deux conditions suivantes :
 - (1). Le dispositif de charge ne doit pas causer d'interférence;
 - (2). Le dispositif de charge doit accepter les interférences qu'il reçoit, y compris les interférences pouvant causer un fonctionnement non désiré du dispositif.

El cargador USB incorporado que se ubica en el brazo derecho tiene un puerto de salida con el que puede cargar cómodamente dispositivos electrónicos digitales.

INSTRUCCIONES DE LAS FUNCIONES:

Inserte el puerto del dispositivo electrónico digital en el cargador USB incorporado ubicado en el brazo derecho para iniciar la carga.



PRECAUCIÓN

1. Para su seguridad, lea cuidadosamente las instrucciones antes de cargar.
2. Es posible que el cargador USB no sea compatible con todos los dispositivos electrónicos digitales. La tensión máxima de salida es de 5V, la corriente máxima es de 2A. Solo los dispositivos electrónicos digitales que requieran carga dentro de estos límites se pueden ser cargar en el puerto USB.
3. El funcionamiento está sujeto a las siguientes dos condiciones:
 - (1). Este dispositivo de carga no puede provocar interferencias.
 - (2). Este dispositivo de carga debe aceptar cualquier interferencia, lo que incluye las interferencias que pueden provocar un funcionamiento no deseado del dispositivo.

CAN ICES-3(B) / NMB-3(B)

CAN ICES-3(B) / NMB-3(B)

Note: This equipment has been tested and found to comply with the limits for a Class B digital device, pursuant to part 15 of the FCC Rules and ICC. These limits are designed to provide reasonable protection against harmful interference in a residential installation. This equipment generates, uses and can radiate radio frequency energy and, if not installed and used in accordance with the instructions, may cause harmful interference to radio communications. However, there is no guarantee that interference will not occur in a particular installation. If this equipment does cause harmful interference to radio or television reception, which can be determined by turning the equipment off and on, the user is encouraged to try to correct the interference by one or more of the following measures:

- Reorient or relocate the receiving antenna.
- Increase the separation between the equipment and receiver.
- Connect the equipment into an outlet on a circuit different from that to which the receiver is connected.
- Consult the dealer or an experienced radio/TV technician for help.

REMARQUE : Ce équipement a été testé et déclaré conforme aux limites des dispositifs numériques Classe B en vertu de l'article 15 des règles de la FCC et ICC. Ces limites sont conçues pour fournir une protection raisonnable contre les interférences nuisibles dans des installations résidentielles. Ce équipement génère, utilise et peut émettre de l'énergie des fréquences radio et, s'il n'est pas installé et utilise conformément aux instructions, peut causer des interférences nuisibles aux communications radio. Cependant, rien ne garantit qu'il n'y aura pas d'interférences dans une installation particulière. Si ce équipement cause des interférences nuisibles à la réception radio ou télévision (ce qui peut être déterminé en mettant le équipement hors tension puis sous tension), nous recommandons à l'utilisateur d'essayer de remédier aux interférences en procédant d'une ou de plusieurs des façons suivantes :

- Réorienter ou déplacer l'antenne de réception.
- Éloigner le équipement du récepteur.
- Brancher le équipement dans une prise sur un circuit différent de celui du récepteur.
- S'adresser au revendeur ou à un technicien radio / TV expérimenté pour obtenir de l'aide.

NOTA: Este equipamiento ha sido probado y cumplió con los límites para un dispositivo digital Clase B, conforme las reglas de la FCC y ICC. Estos límites están diseñados para proveer una protección razonable contra interferencias dañinas en una instalación residencial. El equipo genera, utiliza y puede emitir energía de radiofrecuencia y si no se instala y utiliza de acuerdo con las instrucciones, puede causar interferencia dañina a las comunicaciones de radio. Sin embargo, no hay garantía de que la interferencia no ocurra en una instalación en particular. Si este equipo causa interferencia dañina a la recepción de radio o televisión, lo que puede determinarse apagando y encendiendo el equipo, se recomienda al usuario que intente corregir la interferencia mediante una o más de las siguientes medidas:

- Reorientar o reubicar la antena receptora.
- Aumentar la separación entre el equipo y el receptor.
- Conecte el equipo a una toma de corriente en un circuito diferente al que está conectado el receptor.
- Consulte con el distribuidor o un técnico experimentado en radio / TV para obtener ayuda.

Limited Warranty

True Innovations seating products are warranted against defects in material and workmanship while owned by the "Original Purchaser". The term "Original Purchaser" is defined as that party or entity which purchases True Innovations furniture from an authorized True Innovations retailer as shown by the **original sales receipt**. This warranty does not apply to "as-is" or previously owned seating products.

True Innovations warrants its products to be free from defects in materials and workmanship (normal wear and tear, fading and stretching excepted), for one year from the date of purchase, except as provided below under the limited warranty.

The exceptions or exclusions to this warranty are as follows:

1. Any warranty claim that is submitted after the limited warranty period, or without proper proof of purchase will not include the cost of parts, labor, or delivery.
2. This warranty shall not apply to the True Innovations products which have been subjected to misuse, neglect, alteration, modification, or attachments, either caused by the original purchaser, shipping, storage, accident, fire, flood, or acts of God.

In the event of a defect in material or workmanship covered by this warranty, True Innovations will repair or replace, at their discretion, without charge the warranted furniture within a reasonable amount of time. We reserve the right to require damaged parts to be returned to us upon request. Natural markings such as scars, brands, grain variations, wrinkles, color variations, etc., will be considered normal characteristics and not construed as defects. We cannot warrant leather against scratching or scuffing, as all leather is subject to blemishes with use.

For claims or questions concerning this warranty, please contact True Innovations Customer Service department on the web at **www.trueinnovations.com**. Be prepared to provide your name, address, daytime phone number, the model and purchase order number of the product, date of purchase, and the store where it was purchased. True Innovations requires that the original sales receipt be submitted with all requests to confirm that you are the original purchaser according to our written warranty.

All warranties are limited to the original purchaser for normal use by a person weighing less than 113.4 kg / 250 lb.

AUSTRALIA: Our goods come with guarantees that cannot be excluded under the Australian Consumer Law. You are entitled to a replacement or refund for a major failure and for compensation for any other reasonably foreseeable loss or damage. You are also entitled to have the goods repaired or replaced if the goods fail to be of acceptable quality and the failure does not amount to a major failure.

Garantie limitée

Les fauteuils de True Innovations sont garantis contre tout défaut de matériaux et de fabrication à « l'acheteur initial ». Le terme « acheteur initial » se définit comme la personne ou entité qui achète le meuble True Innovations d'un détaillant True Innovations autorisé, tel qu'attesté par le **reçu de vente original**. Cette garantie ne s'applique pas aux produits vendus tels quels ou ayant appartenu à un propriétaire précédent.

True Innovations garantit ses produits contre tout défaut de matériaux et de fabrication (sauf l'usure normale, la décoloration et l'étiement), durant une période d'un an à compter de la date d'achat, sauf tel que stipulé ci-dessous en vertu de la garantie limitée.

Les exceptions ou exclusions de la présente garantie sont les suivantes :

1. Toute réclamation en vertu de la garantie soumise après l'expiration de la période de garantie limitée ou sans preuve d'achat adéquate n'inclura ni le coût des pièces, ni celui de la main-d'oeuvre, ni de la livraison.

2. La présente garantie ne s'appliquera pas aux produits True Innovations ayant fait l'objet d'une mauvaise utilisation, de négligence, de modification ou d'accessoires ajoutés, causés par l'acheteur initial, l'expédition, l'entreposage, un accident, un incendie, une inondation ou un acte de Dieu.

Dans le cas d'un défaut de matériaux ou de fabrication couvert par la présente garantie, True Innovations réparera ou remplacera, à sa discrétion, sans frais, le meuble garanti dans un délai raisonnable. Nous nous réservons le droit d'exiger le retour des pièces endommagées, sur demande. Les marques naturelles telles que les éraflures, les traces, les variations de grain, les rides, les variations de couleurs, etc. sont considérées comme des caractéristiques normales et ne constituent pas des défauts. Nous ne pouvons garantir le cuir contre les éraflures ou les taches car tout cuir est sujet à ternir au fil du temps.

Pour toute réclamation ou question concernant la présente garantie, communiquer avec le service à la clientèle de True Innovations sur le site Web à **www.trueinnovations.com**. S'assurer d'indiquer vos nom, adresse, numéro de téléphone de jour, modèle et numéro de bon de commande du produit, date d'achat et le détaillant où l'achat a été effectué. True Innovations exige que le reçu de vente original soit soumis avec toutes les demandes, afin de confirmer qu'il s'agit de l'acheteur initial, selon notre garantie écrite.

Toutes les garanties se limitent à l'acheteur initial, pour un usage normal par une personne pesant moins de 113,4 kg / 250 lb.

AUSTRALIE : Nos articles sont offerts avec des garanties qui ne peuvent connaître d'exclusions au regard de la loi australienne sur la protection des consommateurs. Vous avez droit au remplacement ou au remboursement en cas de défaillance majeure de votre article ainsi qu'à une compensation en cas de perte ou de dommage prévisible. Vous avez aussi droit à la réparation ou au remplacement de l'article s'il n'est pas d'une qualité acceptable et que la défaillance n'est pas majeure.

Garantía Limitada (Garantía del fabricante no válida para México, consulte las políticas de devoluciones en el establecimiento de compra)

Los asientos de True Innovations están garantizados contra defectos de material y mano de obra mientras continúen bajo la propiedad del "comprador original". El "comprador original" se define como la parte o entidad que compra muebles True Innovations de un minorista autorizado de True Innovations, tal como se indique en el **recibo de venta original**. Esta garantía no cubre asientos "en el estado en que se encuentran" o los que ha(n) tenido un(os) dueño(s) anterior(es).

True Innovations garantiza que sus productos están libres de defectos de materiales y mano de obra (con excepción del desgaste y deterioro normal, desvanecimiento y estiramiento), durante un año contado a partir de la fecha de compra, con la excepción de las condiciones indicadas a continuación, bajo la garantía limitada.

Las excepciones o exclusiones bajo esta garantía son las siguientes:

1. Cualquier reclamo referente a la garantía presentado después del período limitado de la garantía o sin la prueba adecuada de compra, no incluirá el costo de las piezas, la mano de obra o el transporte.
2. Esta garantía no se aplicará a los productos True Innovations que hayan sido objeto de uso inapropiado, negligencia, alteración, modificación o adiciones, causados sea por el comprador original, durante el transporte, almacenamiento, accidente, fuego, inundación o actos de Dios.

En caso de algún defecto en el material o en la mano de obra, cubierto por esta garantía, True Innovations reparará o reemplazará, a su discreción, sin cargo, el mueble garantizado en el transcurso de un período razonable de tiempo. Nos reservamos el derecho de pedir que se nos devuelvan las piezas dañadas cuando así lo solicitemos. Las señales naturales, tales como cicatrices, marcas, variaciones en el grano, arrugas, variaciones del color, etc., serán consideradas como características normales y no se consideran defectos. No podemos garantizar la piel contra arañazos o raspaduras, ya que la piel de todo tipo está sujeta a un ligero desgaste por el uso.

Para efectuar reclamos o hacer preguntas con referencia a esta garantía, sírvase comunicarse con el departamento de Servicio al Cliente de True Innovations en nuestra página web **www.trueinnovations.com**. Debe tener lista la siguiente información: su nombre, dirección, número de teléfono durante el día, modelo y número de pedido del producto, fecha de compra y la tienda donde lo compró. True Innovations requiere la presentación del recibo de venta original para todas las solicitudes, a fin de confirmar que usted es el comprador original, de conformidad con nuestra garantía por escrito.

Todas las garantías están limitadas al comprador original y al uso normal, por una persona que pese menos de 113,4 kg / 250 lb.

AUSTRALIA: Nuestros productos vienen con garantías que no se pueden excluir bajo la Ley del consumidor de Australia. Ustedes están autorizados para reemplazarlos u otorgar una devolución o reembolso en caso de fallo mayor y en compensación por cualquier otro fallo o daño previsible. También, están autorizados para hacer reparar los productos o reemplazarlos si éstos no cumplen con una calidad aceptable y si el fallo no es motivo de una deficiencia mayor.

MADE IN CHINA / FABRIQUÉ EN CHINE / HECHO EN CHINA